

315
IS

**כללי
בטיחות חשובים**

קראו הבינו ועקבו אחרי הוראות ההתקנה
בזהירות לפני ההתקנה והשימוש
במוצר זה.

**בריכות פרימיום עגולות
עם מסגרת מתכת**

PRISM FRAME™ PREMIUM POOL / GREYWOOD PRISM FRAME™ PREMIUM POOL

דגמי 305 ס"מ - 732 ס"מ



אל תשכחו לנסות את שאר המוצרים המשלימים של INTEX: בריכות
אביזרים לבריכות, מוצרים מתנפחים, מזרונגי שינה, סירות. חפשו אותנו
בחנויות המובחרות ובאתרי האינטרנט.

שימו לב !

מפרט הבריכה עשוי להשתנות מדגם לדגם כמו כן גם האביזרים המצורפים לכל סט.

INTEX®

©2020 Intex Marketing Ltd. - Intex Development Co. Ltd. - Intex Recreation Corp.
All rights reserved/Tous droits réservés/Todos los derechos reservados/Alle
Rechte vorbehalten. Printed in China/Imprimé en Chine/Impreso en China/
Gedruckt in China.

®™ Trademarks used in some countries of the world under license from/®™ Marques utilisées dans certains pays sous
licence de/Marcas registradas utilizadas en algunos países del mundo bajo licencia de/Warenzeichen verwendet in einigen
Ländern der Welt in Lizenz von/Intex Marketing Ltd. to/à/a/an Intex Development Co. Ltd., G.P.O Box 28829, Hong
Kong & Intex Recreation Corp., P.O. Box 1440, Long Beach, CA 90801 • Distributed in the European Union by/Distribué
dans l'Union Européenne par/Distribuido en la unión Europea por/Vertrieb in der Europäischen Union durch/Intex Trading
B.V., Venneveld 9, 4705 RR Roosendaal – The Netherlands
www.intexcorp.com

כל הזכויות שמורות לאלפיט טויס בע"מ.

315-1S-R0-2110

מדריך למשתמש

- 3-4 אזהרות
- 5-7 רשימת חלקים
- 8-10 הוראות התקנה
- 11-12 תחזוקת הבריכה וכימיקאליים
- 11 בעיות נפוצות
- 12 ניקוז הבריכה
- 12-13 אחסנה
- 13 הכנת הבריכה לחורף
- 14 אחריות מוגבלת

אזהרה!

הבריכה מכילה כמות גדולה מאוד של מים ובהתאם לכך בעלת משקל רב. אסור להתקין את הבריכה על גגות, מרפסות, פלטפורמות מוגבהות ודקים מעץ. במידה ורוצים להתקין את הבריכה על אחת מהדוגמאות הללו, יש להיוועץ עם מהנדס בניה / קונסטרוקטור / גורם אחראי ולקבל אישור חתום על כך. במידה ורוצים להתקין את הבריכה על משטח בטון, גרנוליט, דק מעץ, אבנים משתלבות, ריצוף כזה או אחר ואו דשא סינטטי יש לבדוד את קרקעית הבריכה מהמשטח עליה היא תותקן שכן היא עלולה להינזק מאחד הגורמים הנ"ל פגיעה שכזו לא מוכרת תחת מסגרת האחריות. יש להשתמש במצע ספוגי על משטחים קשיחים. יש לבדוק את ערכי המים כל יומיים (2 ימים) אזהרה: ערכי כלור גבוהים עלולים לפגוע ביריעת הברכה ולדהיית הצבע בה. אסור לכסות את הברכה לפרק זמן ארוך אלא לאוורר אותה בכדי לתת לכלור להתנדף. אסור לשים כלור באף אחד ממכלולי המשאבה ו/או סקימר אלא במצוף המיועד לכך.

הערה:

תודה שקניתם את בריכת INTEX. קראו עיינו והבינו מדריך זה לפני התקנת הבריכה שרכשתם. המידע אשר במדריך זה יסייע בידכם להאריך את אורך חיי הבריכה, ויהפוך אותה לבטוחה ומהנה יותר עבור משפחתכם. מומלץ כי את ההתקנה יבצעו 2-3 אנשים, במידה והיו יותר זה יאיץ את תהליך ההתקנה. לא נדרשים כלים להרכבת הבריכה.

כללי בטיחות חשובים

קרא, הבן ובצע את כל ההנחיות בקפדנות לפני התקנת מוצר זה ולפני השימוש בו.

אזהרה

- השגחת מבוגר רצופה ומיומנת על ילדים ועל נכים נדרשת בכל עת.
- דאג לאבטחה של כל הדלתות, החלונות ומחסומי ההגנה, כדי למנוע כניסה בלתי מורשית או בלתי מכוונת לבריכה, או כניסה לבריכה ללא השגחה.
- התקן מחסום הגנה אשר לא יאפשר לילדים צעירים ולחיות מחמד גישה אל הבריכה.
- על הרכבת הבריכה ואביזרי הבריכה ופירוקם להתבצע על ידי מבוגרים בלבד.
- לעולם אין לקפוץ קפיצת ראש או קפיצה רגילה, ולעולם אין לגלוש מתוך מגלשה אל בריכה הנמצאת מעל פני הקרקע או למאגר מים רדודים כלשהו.
- אי הצבת הבריכה על גבי משטח שטוח, אופקי ומהודק עלולה להביא להתמוטטות הבריכה או לאפשרות שאדם הנמצא בתוך הבריכה ייסחף החוצה.
- אין להישען, "לרכב" או להפעיל לחץ על הטבעת המתנפחת או על השוליים העליונים, כיוון שהדבר עלול לגרום לפגיעה או להצפה. אין להרשות לאיש לשבת על צידי הבריכה, לטפס עליהם או "לרכב" עליהם.
- יש להוציא מן הבריכה ומסביבתה את כל הצעצועים ומתקני הציפה כאשר היא אינה בשימוש. חפצים בתוך הבריכה מהווים מקור משיכה לילדים צעירים.
- דאג לכך שכל צעצוע, כסא, שולחן, או כל חפץ אחר שילד יכול לטפס עליו, ימוקם במרחק מטר ורבע לפחות מהבריכה.
- דאג שיימצא ציוד הצלה בקרבת הבריכה, ורשום בצורה ברורה מספרי טלפון לשעת חירום בצמוד למכשיר הטלפון הקרוב ביותר אל הבריכה. דוגמאות לציוד הצלה: גלגל הצלה המאושר על ידי משמר החופים עם חבל מצורף אליו, מוט ארוך ונוקשה שאורכו 366 ס"מ לפחות.
- לעולם אין לשחות לבד או להרשות לאחרים לשחות לבד.
- יש לשמור על הבריכה נקיה וצלולה. קרקעית הבריכה חייבת להיראות לעין בכל עת דרך הקיר החיצוני של הבריכה.
- בעת שחיה בשעות הלילה, יש להשתמש בתאורה מלאכותית כדי להאיר על כל שלטי הבטיחות, הסולמות, קרקעית הבריכה והשבילים.
- יש להתרחק מהבריכה בעת שימוש באלכוהול או סמים.
- יש להרחיק ילדים מכיסויי הבריכה כדי למנוע הסתככות, טביעה, או פציעות חמורות אחרות.
- יש להסיר באופן מלא את כיסויי הבריכה לפני השימוש בבריכה. לא ניתן להבחין במבוגרים או בילדים מתחת לכיסויי הבריכה.
- אין לכסות את הבריכה או להסיר ממנה את הכיסויים כאשר אתה או כל אחד אחר נמצא בתוך הבריכה.
- שמור על הבריכה ועל סביבת הבריכה נקיה וריקה ככל האפשר מחפצים, כדי למנוע החלקה ונפילה ומצב שבו חפצים עלולים לגרום לפציעות.
- יש להגן על כל משתמשי הבריכה ממחלות הנובעות ממי בריכת שחיה על ידי שמירה על מים נקיים בבריכה. אין לבלוע את המים שבבריכה. שמור על הגיינה טובה.
- בבריכות מתרחשים בלאי והתיישנות. בצע תחזוקה נאותה של הבריכה. סוגים מסוימים של התיישנות מוגזמת או מואצת עלולים לגרום לתקלות בבריכה. תקלות אלה עלולות לגרום לכך שכמויות גדולות של מים ישתחררו מתוך הבריכה.
- בריכה זו מיועדת אך ורק לשימוש מחוץ לבית.
- יש לרוקן את הבריכה ולאחסן אותה כי היא אינה בשימוש.
- בעונת השימוש בבריכה, יש להפעיל על בסיס יומי את מערכת הסינון למשך זמן המאפשר סחרור מלא של המים בבריכה.
- שים לב כי סוגים מסוימים של עשבים עשויים לגדול מבעד לקרקעית הבריכה.

מחסומים סביב הבריכה והכיסויים אינם מהווים תחליף להשגחת מבוגר רצופה ומיומנת. אי ציות לאזהרות אלו עלול להביא לנזק ברכוש, פציעות חמורות או מוות.

כללי בטיחות חשובים

קרא, הבן ובצע את כל ההנחיות בקפדנות לפני התקנת מוצר זה ולפני השימוש בו.

אנא קראו, הבינו ועקבו אחר כל ההוראות בזהירות לפני ההתקנה והשימוש במוצר זה. אזהרות אלו, הוראות, והנחיות בטיחות מזהירים ומתייחסים לסיכונים הנפוצים במילוי מים. בלתי אפשרי לכסות את כל הסיכונים בכל המקרים. תמיד צריך לפעול בזהירות ובשיקול דעת. שמור לשימוש עתידי. יש לקרוא בעיון את ההוראות.

כללי:

יש לבדוק את הסיכות והברגים ולוודא שאין חלודה. יש לבדוק באופן קבוע שאין בקעים או קצוות חדות, במיוחד בשטחים נגישים בכדי למנוע פציעות.

כללי בטיחות למי שאינו שחיין:

• חובה לנוכחות של אחראי מבוגר בכל עת שיש ילדים או מי שאינו יודע לשחות בבריכה. (ילדים מתחת לגיל 5 בסיכון גבוה ביותר לטביעה).

• שחיינים חלשים ו/או ילדים שאינם יודעים לשחות צריכים ללבוש ציוד הגנה אישי בכל זמן שנמצאים בבריכה.

• כאשר הבריכה לא בשימוש או ללא השגחת מבוגר, צריך להוציא את כל הצעצועים מהבריכה וסביבתה בכדי להימנע מלפתות ילדים להתקרב לבריכה.

התקני בטיחות:

• מומלץ להתקין גדר/ מחיצה (ולאבטח את כל הדלתות והחלונות של הבית במקרים רלוונטים) בכדי למנוע גישה של ילדים לבריכה ללא השגחה.

• גדרות/מחיצות, כיסויים לבריכה, אזעקה ומוצרי בטיחות דומים הם עזרים יעילים אך הם לא תחליף להשגחה מתמדת ע"י מבוגר.

ציוד בטיחות:

• מומלץ שיהיה בכל עת ציוד להצלה באיזור הבריכה. (למשל גלגל הצלה וכו').

• צריך שיהיה טלפון באזור הבריכה עם מספרי טלפון למקרה חירום.

שימוש בטוח בבריכה:

• לעודד את כל המשתמשים בבריכה, בעיקר ילדים, ללמוד לשחות.

• ללמוד החייאה בסיסית (CPR) ולרענן את הידע באופן קבוע, יכול לעזור בזמן חירום להציל חיים.

• להדריך את כל המשתמשים בבריכה, כולל ילדים, כיצד צריך לנהוג במקרה חירום.

• אסור לקפוץ למים רדודים, עלול לגרום לפציעה קשה או מוות.

• אין להשתמש בבריכה תחת השפעת אלכוהול או תרופות שעלולים לפגוע ביכולת להשתמש בביטחה בבריכה.

• יש להוציא את הכיסוי לגמרי מן הבריכה לפני הכניסה למים.

• יש להגן על המשתמשים בבריכה ממחלות הקשורות במים ע"י שמירה על מים נקיים והיגיינה טובה.

• ראה הדרכה בעלון לשמירת המים בבריכה.

• אחסן כימיקלים הקשורים לטיפול במים מחוץ להישג ידם של ילדים.

• סולמות נשלפים יוצבו על שטח אופקי בלבד לשמירה על יציבותם.

• יש למלא ולעקוב אחר אזהרות ושלטי בטיחות על קיר הבריכה.

הרכבת הבריכה:

• סיכון לפציעה חמורה: אל תנסו להרכיב את הבריכה ברוחות חזקות.

• הקפד שהבריכה תהיה באזור שיש נגישות לניקוז המים.

ייחוס החלקים

לפני התקנת הברכה, יש לבדוק את תכולת הערכה ולהכיר את מרכיביה.

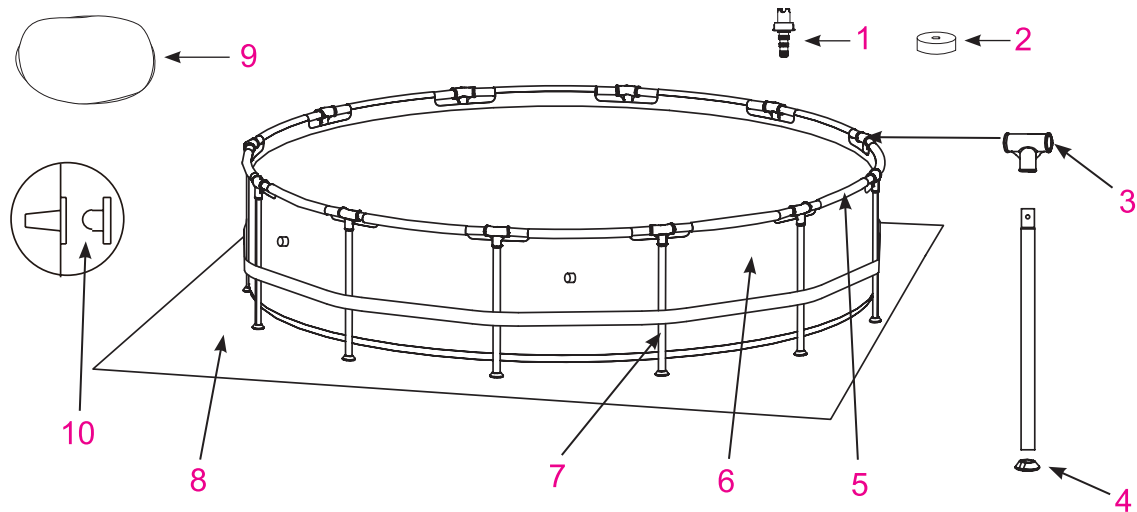

הערה: האיור הוא לצורך המחשה ולא מהווה קנה מידה למוצר במציאות.
האיור מתייחס לברכות בקוטר: 305 ס"מ, 366 ס"מ, 396 ס"מ, 427 ס"מ, 457 ס"מ, 488 ס"מ.
כמות החלקים משתנה מדגם לדגם.

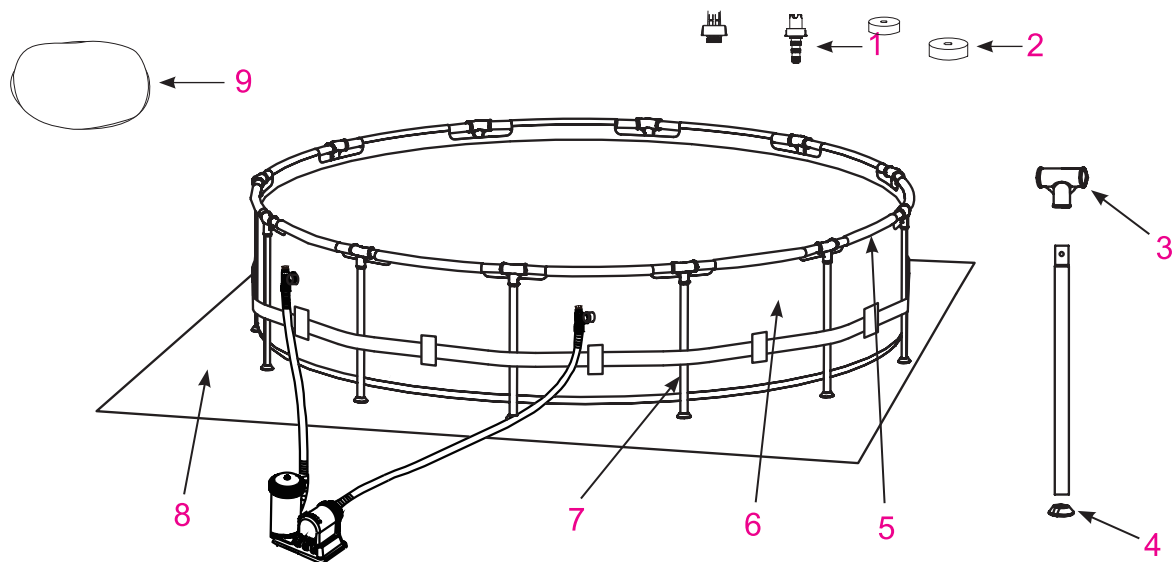

הערה: האיור הוא לצורך המחשה ולא מהווה קנה מידה למוצר במציאות.
האיור מתייחס לברכות בקטרים: 549 ס"מ ו-732 ס"מ.
כמות החלקים משתנה מדגם לדגם.

מספר סידורי	תאור פריט	מידות הברכה וכמות החלקים הנדרשים								
		10' (305cm)	12' (366cm)	13' (396cm)	14' (427cm)	15' (457cm)	16' (488cm)	18' (549cm)	20' (610cm)	24' (732cm)
1	מתאם לניקוז מים מהברכה	1	1	1	1	1	1	1	1	1
2	פקק פתח ניקוז	1	1	1	1	1	1	2	2	2
3	מחבר זווית	10	12	13	14	15	16	18	20	24
4	בסיס לרגל	10	12	13	14	15	16	18	20	24
5	מוט אופקי	10	12	13	14	15	16	18	20	24
6	יריעת הברכה (כולל פקק ניקוז מים)	1	1	1	1	1	1	1	1	1
7	רגל אנכית	10	12	13	14	15	16	18	20	24
8	משטח תחתון (מגיע בחלק מהדגמים)	-	-	-	1	1	1	1	1	1
9	כיסוי לברכה, מגיע בחלק מהדגמים (אופציונלי)	-	-	1	1	1	1	1	1	1
10	פקק לפתחי חיבור המשאבה (1 נוסף)	3	3	3	3	3	3	-	-	-

מספר סידורי	תאור פריט	10' X 30"	10' X 39"	12' X 30"	12' X 33"	12' X 36"	12' X 39"	12' X 48"	13' X 39"	14' X 42"
		(305cm X 76cm)	(305cm X 99cm)	(366cm X 76cm)	(366cm X 84cm)	(366cm X 91cm)	(366cm X 99cm)	(366cm X 122cm)	(396cm X 99cm)	(427cm X 107cm)
SPARE PART NO.										
1	מתאם לניקוז מים מהברכה	10201	10201	10201	10201	10201	10201	10201	10201	10201
2	פקק פתח ניקוז	10649	10649	10649	10649	10649	10649	10649	10649	10649
3	מחבר זווית	12801	12801	12801	12801	12801	12801	12801	12802	12802
4	בסיס לרגל	12454	12454	12454	12454	12454	12454	12454	12465	12465
5	מוט אופקי	12807	12807	12807	12807	12807	12807	12807	12809	12809
6	יריעת הברכה (כולל פקק ניקוז מים)	10084	12877	10085	12878	12879	10086	10087	12800	10088
7	רגל אנכית	12823	12824	12823	12825	12826	12824	12827	12576	12828
8	משטח תחתון (מגיע בחלק מהדגמים)	-	-	-	-	-	-	-	-	10080
9	כיסוי לברכה, מגיע בחלק מהדגמים (אופציונלי)	-	-	-	-	-	-	-	11142	11054
10	פקק לפתחי חיבור המשאבה (1 נוסף)	10127	10127	10127	10127	10127	10127	10127	10127	10127

מספר סידורי	תאור פריט	15' X 33"	15' X 36"	15' X 42"	15' X 48"	16' X 48"	16' X 48"	20' X 52"	24' X 52"
		(457cm X 84cm)	(457cm X 91cm)	(457cm X 107cm)	(457cm X 122cm)	(488cm X 122cm)	(549cm X 122cm)	610cm X 132cm)	(732cm X 132cm)
SPARE PART NO.									
1	מתאם לניקוז מים מהברכה	10201	10201	10201	10201	10201	10201	10201	10201
2	פקק פתח ניקוז	10649	10649	11044	11044	11044	11044	11044	11044
3	מחבר זווית	12802	12802	12802	12802	12802	12803	12803	12803
4	בסיס לרגל	12465	12465	12465	12465	12465	12476	12476	12476
5	מוט אופקי	12809	12809	12809	12809	12809	12822	12822	12822
6	יריעת הברכה (כולל פקק ניקוז מים)	12881	12882	10089	10090	10091	10092	10093	10094
7	רגל אנכית	12574	12575	12828	12829	12829	12830	12831	12831
8	משטח תחתון (מגיע בחלק מהדגמים)	18932	18932	18932	18932	18927	18933	11290	18935
9	כיסוי לברכה, מגיע בחלק מהדגמים (אופציונלי)	18901	18901	18901	18901	10754	18937	11289	18929
10	פקק לפתחי חיבור המשאבה (1 נוסף)	10127	10127	10127	10127	10127	-	-	-

מתאים לבריכות ציפוי גרפיט

מספר סידורי	תיאור פריט	15' X 48" (457CM X 122CM)		18' X 48" (549CM X 122CM)	
		כמות	מק"ט חלקי חילוף	כמות	מק"ט חלקי חילוף
1	מתאם לניקוז מים מהבריכה	1	10201	1	10201
2	פקק פתח ניקוז	1	11044	2	11044
3	מחבר זווית	15	10802G	18	10803G
4	בסיס לרגל	15	12465	18	12476
5	מוט אופקי	15	10821G	18	10822G
6	יריעת הבריכה (כולל פקק ניקוז מים)	1	10090G	1	10092G
7	רגל אנכית	15	12829G	18	12830G
8	משטח תחתון (מגיע בחלק מהדגמים)	1	18932	1	18933
9	כיסוי לבריכה, מגיע בחלק מהדגמים (אופציונלי)	1	18901	1	18937
10	פקק לפתחי חיבור המשאבה (1 נוסף)	3	10127	-	-

התקנת הברכה

בחירת והכנת האתר להתקנת הברכה חשובים מאוד לשמירה על הברכה ועל המשתמשים בה.

אזהרה ⚠

- מיקום הברכה חייב להיות כזה שיאפשר לאבטח את כל הדלתות, חלונות ומחסומי הגנה, כדי למנוע כניסה בלתי מורשית או בלתי מכוונת לברכה, או כניסה ללא רשות למתחם הברכה.
- יש להתקין מחסום אשר לא יאפשר לילדים צעירים ו/או חיות מחמד גישה אל מתחם הברכה.
- אי הצבת הברכה על משטח שטוח, מפולס ומהודק עלולה לגרום לקריסת הברכה או לסחיפת אדם הנמצא בתוך הברכה החוצה ולפציעתו. קריסת הברכה עלולה לגרום לנזק ברכוש או פציעה חמורה.
- סכנת התחשמלות: יש לחבר את משאבת החשמל רק לשקע עם הארקה המוגן ע"י "אביזר לקטיעת זרם לקוי באמצעות הארקה" (GFCI) או ע"י "אביזר זרם שיורי" (RCD). בכדי להקטין את סכנת ההתחשמלות, אסור להשתמש בכבל מאריך, קוצב זמן, מתאמי שקעים / תקעים או ממירים כדי לחבר את המשאבה למקור החשמל. יש לוודא כי שקע החשמל הוקם בצורה תקינה. אין להניח את כבל החשמל במקום בו הוא עלול להפגע ממכסחות דשא, מקצצי דשא, שיחים וציוד אחר. יש לעיין במדריך המשאבה להנחיות נוספות.

אסור להגביה את רגלי הברכה באמצעות אריחים, אבנים משתלבות ו/או קורות עץ כאשר הברכה נמצאת על משטח משופע, המשטח עליו יונחו בסיס הרגלים ויריעת הברכה חייב להיות אחד.

1. האזור בו תותקן הברכה חייב להיות שטוח, מפולס לחלוטין ומהודק. אין להציב את הברכה על משטח נטוי או משופע.
2. פני הקרקע חייב להיות מהודקים כך שיוכלו לשאת את משקל ועומס המים בברכה.
3. אסור להתקין את הברכה על בוך, חול או משטח רופף ורך.
4. אסור להתקין את הברכה על מרפסות, גגות, דקים מעץ, אבנים משתלבות או משטח מוגבה כלשהו.
5. אסור למקם אביזרים או עצמים במרחק הקטן מ-120 ס"מ העלולים לעזור לילדים לטפס ולגשת לתוך הברכה.
6. שימו לב: מי הברכה המכילים כלור עלולים לפגוע בצמחיה.
7. ישנם זנים מסוימים של עשב/דשא העלולים לצמוח דרך תחתית הברכה מזנים: קוקווייא, סאיידה, מקרה כזה אינו מכוסה תחת אחריות היצרן.
7. אסור להכניס כלור לאף אחד ממיכלולי המשאבה/ סקימר, אלא במצופ ייעודי המיועד לכך.

חשוב מאוד

לפני מתן אישור לשימוש בברכה, יש לכנס את המשפחה ולקבוע תנאים הקשורים לכללי בטיחות במים, כללי בטיחות באזור הברכה. יש לחזור על כללים אלו באופן קבוע עם כל המשתמשים בברכה ולהנחות גם אורחים המגיעים להשתמש בברכה.

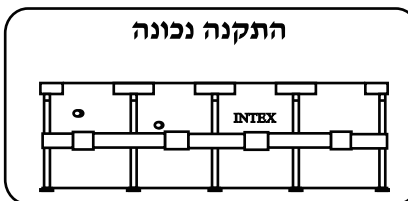
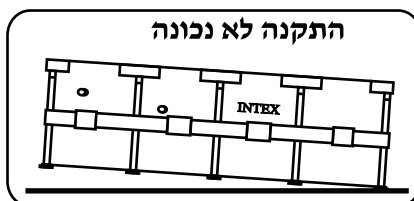

התקנת הברכה - המשך

במידה ורכשתם את הברכה עם משאבת סינון Krystal Clear™ של INTEX ישנו מדריך נפרד המסביר כיצד להרכיב ולהפעיל את המשאבה. יש להרכיב תחילה את הברכה ולאחר מכן את המשאבה.

משך זמן ההרכבה המוערך הוא 30-60 דקות. (זמן זה משתנה ע"י מספר המרכיבים והרקע שלהם).

1. הכנת היריעה:

* יש להתקין את הברכה על משטח ישר, מפולס ומהודק הנקי מעצמים העלולים לפגוע ביריעת הברכה: אבנים, זכוכיות, ענפי עצים או עצמים חדים אחרים העלולים לנקב את יריעת הברכה או לגרום לפציעה.

* יש לפתוח את אריזת הקרטון המכיל את מכלולי הברכה בזירות, קרטון זה יכול לשמש כאמצעי אחסון בתקופת החורף למרכיבי הברכה.

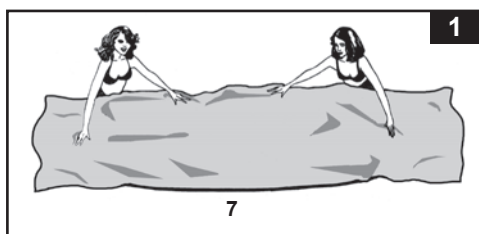

* יש להוציא את המשטח התחתון (8) לא מגיע בכל ערכות הברכה ולפרוש אותו על השטח הנקי המיועד להתקנת הברכה. לאחר מכן יש להוציא את יריעת הברכה (6) ולפרוש אותה על המשטח התחתון. לפני ההתקנה יש לדאוג כי פתח הניקוז יפנה אל המקום שיוכל לקלוט את מי הברכה בזמן ריקון המים. וכי פתחי החיבור אל המשאבה יפנו אל מקור החשמל שיזין את המשאבה. יש לאפשר לשמש לחמם את יריעת הברכה לפני הכנסת הקורות האופקיים (5) לתוך השרוולים. חשוב מאוד: את הברכה צריכים להתקין לפחות 2 אנשים. אסור לגרור את יריעת הברכה על הקרקע דבר העלול לגרום לניקובה (איור 1).

2. התקנת מסגרת הברכה:

* רגלי הברכה (7) והמוטות האופקיים (5) מתחלקים לשתי קבוצות, המוט עם הקוטר הגדול הוא המוט האופקי/מסגרת ואילו המוט עם הקוטר הקטן יותר הוא משמש כרגל לברכה. יש להכניס את המוטות עם הקוטר הגדול יותר לתוך השרוולים המצאים בשולי יריעת הברכה כך שהחלק הגלוי בהם יהיה שווה באורכו בשני הצדדים של השרוול. בין כל שני מוטות אופקיים יש לחבר את הזווית (3). מתחילים לחבר בכל נקודה שהיא וממשיכים ממנה והלאה בצורה שוטפת מוט, זווית, מוט, זווית. (איור 2.1).

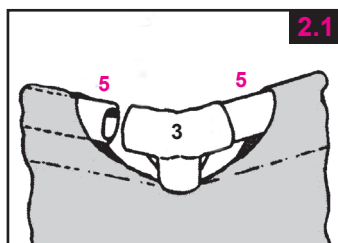

אין להתחיל את פעולת ההרכבה משלל המקומות, זה יקשה על חיבור המוטות האחרונים.

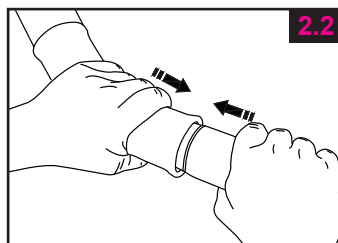

התקנת הברכה - המשך

זווית אחרונה עלולה להערים קושי בסגירתה. יש לעשות זאת ע"י הטיית מוטות ב-5 ס"מ.
כעת הבא מוט לתוך חיבור בעת הטיית מוט מטה, מוט יכנס בקלות לתוך החיבור (ראה איור 2.3) יש לוודא כי חיבור הסופי נעשה כראוי לפני התחלת חיבור מוטות אנכיים.

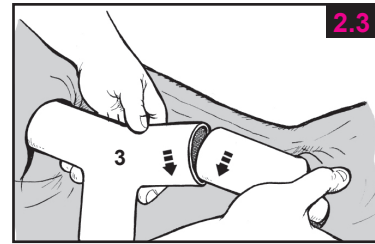

הרכבת מוטות אנכיים:
ראשית חברו מוט אנכי עם בסיס למוט (ראה 4) בתחתית כל רגל (ראה 7).
כאשר מוטות אופקיים וחיבורי T מונחים על הרצפה, החלק מוט אנכי לתוך חגורה המקיפה את הברכה הממוקמת באמצע יריעת הברכה. בזהירות יש לחבר את חלקו העליון של הרגל לבסיס הזווית (ראה 3.1) המשך לחבר שאר רגליים באותה צורה.

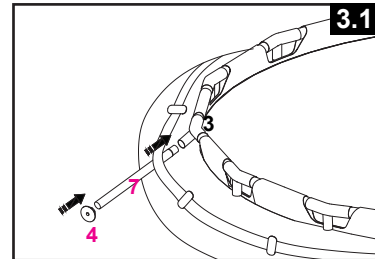

מקם את הקונסטרוקציה כך שכל הרגליים יהיו בצורה אנכית (ראה 3.2)
לחץ על חיבורי T כלפי מטה בכדי לוודא שהם מחוברים בצורה יציבה למוטות אנכיים.

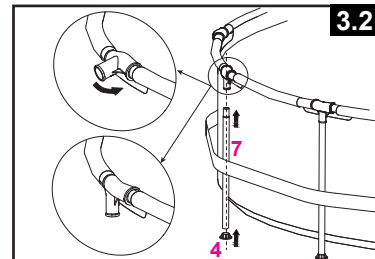

משוך בעדינות כלפי חוץ את חלקה התחתון של כל רגל כדי לוודא שהרגל נמצאת בתוך חבל הריסון. הרגל אמורה להיות בסופו של דבר במצב אנכי וזקוף.

מילוי הברכה במים:

1. מתייחס לברכה בגודל 488 ס"מ ומטה, במידה והברכה נרכשה ללא משאבה, יש להשתמש בפקקים (11) ולהכניסם לחורים המיועדים לחיבור המשאבה. ההכנסה תתבצע מתוך הברכה כלפי חוץ. במידה והברכה נרכשה עם משאבת סינון של INTEX מסוג Krystal Clear™ יש לקרוא ולעיין במדריך למשתמש המתייחס למשאבה על אופי ההתקנה והשימוש בה.

2. לפני מילוי הברכה במים, יש לוודא כי פקקי הניקוז פנימי וחיצוני סגורים כהלכה. יש למלא מים לגובה של כ-1-2 ס"מ לסגור את הברז, ולישר את קרקעית הברכה עד שלא יהיו בה קפלים. כמו כן כמות מים זו תצביע על אופי הקרקע, מפולסת או לא. במידה והקרקע לא מפולסת יש למצוא ו/או לשפר את התנאים של הקרקע עליה תונח הברכה. אסור לגרור את הברכה על הקרקע זה עלול לפגוע בה.
3. במידה וישנם קפלים בקרקעית הברכה יש להכנס לברכה ולישרם, עזרה של 2 אנשים נוספים תאיץ את הטיפול בהם. אסור למשוך את הברכה בעזרת חבל הריסון (קיים רק בחלק מהברכות)
4. יש למלא את הברכה במים ולהגיע עד המפלס המצויין. (איור 4.2).

* יש להשתמש בסולם המורכב כהלכה בזמן הכניסה והיציאה מהברכה.

חשוב:

לפני שתאפשר לאדם כלשהו שימוש בברכה, יש לערוך אסיפה משפחתית ולקבוע מערכת כללים הכוללים, את "כללי הבטיחות החשובים" ואת "המידע הכללי הנוגע לבטיחות במים" המופיעים בחוברת זו. יש לעבור ולרענן כללים אלו באופן קבוע עם כל המשתמשים בברכה כולל אורחים.

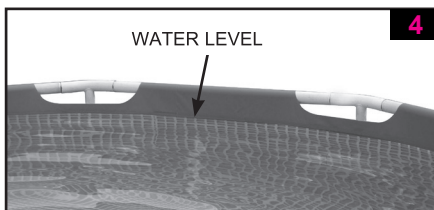

תחזוקת הברכה וכימיקלים

⚠ אזהרה

יש לזכור תמיד: להגן על משתמשי הברכה מפני מחלות העלולות לנבוע ממי הברכה על ידי כך שהמים יישמרו נקיים. אין לבלוע את מי הברכה. יש לשמור על היגיינה טובה.
לשמור על ברכה נקיה וצלולה. על קרקעית הברכה להיראות לעין בכל עת כאשר עומדים מחוץ לברכה.
להרחיק ילדים מכיסויי הברכה כדי למנוע הסתבכות, טביעה או פציעות חמורות אחרות.
כיסויי הברכה לא נועדו לשמש כאמצעי הגנה נגד כניסה ו/או נפילה לברכה.

שמירה על ערכי מים מאוזנים היא הדרך החשובה ביותר להארכת חיי יריעת הברכה ומראה החיצוני כמו גם שמירה על בריאות המתרחצים בה. ערכי מים תקינים יגרמו לברכה להראות הרבה יותר טוב, מים צלולים, בריאים ובטוחים. יש להיוועץ עם איש כימיקלים מוסמך על אופי ודרך השימוש בכימיקלים כמו כן לקרוא ולהבין את הוראות ואזהרות יצרן הכימיקלים ולפעול בהתאם.

1. לעולם אין לאפשר לכלור לבוא במגע ישיר עם יריעת הברכה.
2. אסור לשים באף אחד ממכלולי המשאבה כלור בכל צורה שהיא אלא במצוף המיועד לכך.
3. כלור המגיע בתצורת גרגרים או טבליות יש להמיס תחילה בתוך דלי עם מים ורק אז לפזר אותו בזהירות במי הברכה. במידה ושופכים כלור נוזלי אל הברכה יש לדאוג לסחרור מידי של המים בכדי למנוע ריכוז של כלור במקום אחד.
4. לעולם אין לערבב חומרים כימיים זה עם זה. אלא להוסיף כל חומר בנפרד לערבבו עם המים ורק לאחר מכן את החומר השני וגם אותו לערבב עם המים.
5. יש לבדוק את ערכי המים כל יומיים (2 ימים) ולוודא כי הם תקינים.
6. כיסוי הברכה למשך זמן הארוך מיום אחד עלול להגביר את רמת הכלור במים ולפגוע בדופן הפנימית של הברכה אם בגוון הצבע שיידהה או פגיעה פיזית במבנה יריעת הברכה, דהיינו של צבע ו/או פגיעה במבנה יריעת הברכה על ידי הכלור לא כלולים במסגרת האחריות המוגבלת על יריעת הברכה.
7. יש להשגיח תמיד על מצוף הכלור ולוודא כי טבלית הכלור לא נפלה אל קרקעית הברכה, מגע ישיר של הטבלית עלול לפגוע יריעת הברכה.
8. אסור להשתמש במכשיר לניקוי באמצעות לחץ לצורך ניקוי הברכה.
9. יש להשתמש רק באביזרים המומלצים על ידי חברת INTEX.

בעיה	תיאור	גורם	פתרון
אצות	<ul style="list-style-type: none"> מים ירקרקים. כתמים ירוקים או שחורים על דופן הברכה. דופן הברכה חלקלקה או מדיפה ריח רע. 	<ul style="list-style-type: none"> רמות הכלור וה-PH זקוקות לוויסות. 	<ul style="list-style-type: none"> בצע סופר- כלורינציה באמצעות טיפול בהלם. תקן את רמת ה-PH לרמה המומלצת בחנות הבריכות שלך. שאב את קרקעית הברכה. שמור על רמת כלור נאותה.
מים בעלי צבע	<ul style="list-style-type: none"> המים הופכים לכחולים, חומים או שחורים כאשר מוסיפים להם כלור לראשונה. 	<ul style="list-style-type: none"> נחושת, ברזל או מנגן המצויים במים מתחמצנים עקב הכלור שהתווסף. הדבר נפוץ. 	<ul style="list-style-type: none"> יש לווסת את ה-HP לרמה המומלצת. הפעל את הפילטר עד שהמים יהיו צלולים. החלף את ראש הפילטר בתדירות גבוהה.
חומר מרחף בתוך המים	<ul style="list-style-type: none"> המים עכורים או חלביים. 	<ul style="list-style-type: none"> "מים קשים" עקב רמת PH גבוהה מדי. תכולת הכלור נמוכה. קיים חומר זר במים. 	<ul style="list-style-type: none"> תקן את ה-PH. בדוק אצל משווק הברכה לגבי טיפול במים. בדוק אם רמת הכלור נאותה. נקה או החלף את הפילטר.
גובה מים נמוך באופן כרוני	<ul style="list-style-type: none"> גובה המים נמוך יותר מאשר ביום הקודם. 	<ul style="list-style-type: none"> קרע או חור בדופן הברכה או בצניורות. 	<ul style="list-style-type: none"> תקן באמצעות ערכת טלאים. חזק את כל המכסים באופן ידני.
משקע בקרקעית הברכה	<ul style="list-style-type: none"> אדמה או חול בקרקעית הברכה. 	<ul style="list-style-type: none"> שימוש רב, כניסה ויציאה מהברכה. 	<ul style="list-style-type: none"> השתמש בשואב של Intex כדי לנקות את קרקעית הברכה.
לכלוך צף	<ul style="list-style-type: none"> עלים, חרקים וכו'. 	<ul style="list-style-type: none"> הברכה קרובה מדי לעצים. 	<ul style="list-style-type: none"> השתמש במגרפת בריכות של Intex.

תחזוקת הברכה וניקוז המים ממנה.

אזהרה ! יש תמיד לפעול בהתאם להנחיות יצרן החומר הכימי ובהתאם לאזהרות הכרוכות בשימוש בו בנוגע לבריאות והסיכונים

אסור להוסיף כימיקלים לברכה בזמן שהיא מאוכלסת במשתמשים. דבר זה עלול לגרום לגירוי בעיניים ובעור. תמיסות כלור מרוכזות עלולות לפגוע ביריעת הברכה בצבע ובמבנה. בשום מקרה לא יישאו: Intex development co, Intex Recreation Corp, חברות אחרות הקשורות אליהן, משווקים מורשים, מרכזי שרות, קמעוניים או עובדי החברה באחריות כלפי הקונה או כלפי כל צד אחר על עלויות הכרוכות בהחלפת היריעה ו/או באבדן מי הברכה. באובדן של חומרים כימיים או בנזק לרכוש או לאדם. **יש לשמור בהישג יד מסננים נוספים, יש להחליף את המסנן כל שבועיים ולשטוף אותו כל יום. מסננים עם מצע חול יש לבצע את פעולת השטיפה כל שבוע.** מומלץ להשתמש במשאבות סינון תוצרת INTEX.

כמויות גשם גדולות: כדי למנוע נזק לברכה יש למנוע עליית מפלס המים בתקופת החורף אל מעל למפלס הנכון, יש לנקז מייד מי גשמים עודפים למניעת קריסת הברכה. אסור לעבור את גובה המפלס המירבי (2 שורות משבצות מתחת לשרוול המסגרת).

ניקוז המים ואחסנה לאורך זמן:

- יש לבדוק את התקנות המקומיות ולקבל הנחיות על צורת הניקוז של המים ומקום שיקלוט אותם.
- יש לוודא שפקק הניקוז הפנימי שבתוך הברכה נמצא במקומו.
- יש לפתוח את פקק הניקוז החיצוני ולהסיר אותו מפתח הניקוז.
- יש לחבר את מתאם צינור ההשקייה אל מתאם הניקוז שסופק עם הברכה.
- יש להניח את הקצה השני של צינור הגינה במקום בו ייקלטו המים, הרחק מהבית ומרכוש העלול להפגע.
- יש לחבר את מתאם הניקוז אל פתח הניקוז הפתוח, מתאם הניקוז יפתח תוך כדי הכנסתו את פקק ניקוז המים הפנימי שנמצא בתוך הברכה.
- כאשר המים מפסיקים לזרום אל מחוץ לברכה יש להרים בזהירות את תחתית הברכה בצד הנגדי לפתח המים בכדי לגרום לשאר המים להתנקז החוצה. יש לבצע תהליך זה בזהירות בכדי למנוע פגיעה ביריעת הברכה.
- יש לנתק את מתאם הניקוז מפתח הניקוז.
- יש לסגור מחדש את פקקי הניקוז פנימי וחיצוני.
- יש לבצע בסדר הפוך את תהליך הרכבת הברכה לצורך הפרוק. יש להסיר את כל חלקי השרברבות.
- יש להקפיד שכל החלקים יבשים לחלוטין לפני האחסנה. יש להניח את החלקים בשמש לצורך ייבוש החלקים לפני הקיפול, יש לפזר טלק על היריעה בכדי למנוע הדבקות החומר. (איור 5).
- יש ליצור צורת רבוע, יש להתחיל בצד אחד ולקפל שישית משטח היריעה הפרושה על הקרקע על גבי עצמה פעמיים. יש לבצע פעולה זו שוב בצד הנגדי. (איורים 6.1 ו-6.2).
- ברגע שנוצרו כפלים נגדיים מקופלים, יש לקפל אותם אחד על השני כפי שסוגרים ספר, (איורים 7.1 ו-7.2).
- כעת יש לקפל לאורך היריעה המקופלת אל האמצע, (איור 8).
- את שתי הקצוות כעת נותר לקפל אחת על השניה, (איור 9)
- עכשיו נותר לאחסן את יריעת הברכה ומכלוליה במקום סגור ויבש אשר ניתן לשלוט בגובה הטמפרטורה בו, הטמפרטורה

בו לא תעבור את הטווח שבין 0° - 40° מעלות צלזיוס בלבד. ניתן להשתמש באריזת הקרטון המקורית לצורך אחסון, אין להשתמש בשקיות הניילון העלולות לגרום לעובש.

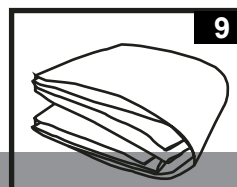
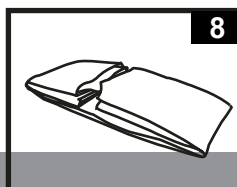
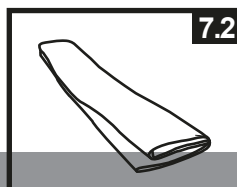
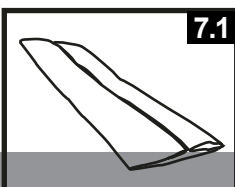
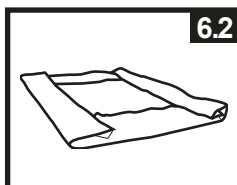
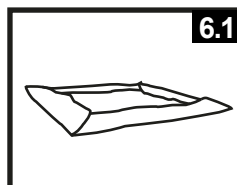
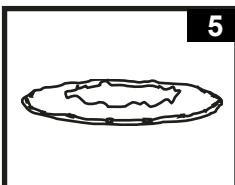

הכנה לחורף

אחסנה לתקופת החורף:

לאחר השימוש, ניתן בקלות לרוקן את הברכה ולאחסנה במקום בטוח. חובה לרוקן, לפרק ולאחסן כראוי כאשר טמפרטורת הסביבה מגיעה אל 5° מעלות צלזיוס ומטה בכדי למנוע נזקי קפאון לברכה ולמכלוליה. קפאון היריעה יכול לגרום לקריסה ו/או קריעת היריעה בפתאומיות, כמו כן יש לעיין בשלב "ריקון המים".

יש לשים לב ניתן להשאיר את הברכה מלאה במים לאחר מילוי התנאים הבאים: בעלי הברכה אחראים על ניקוז המים במהלך תקופת החורף, עליית מפלס המים כתוצאה ממי גשמים עלולה לגרום לקריסת הברכה. יש לנתק את המשאבה מהברכה ולאחסנה במום סגור ויבש. אסור להשאיר את הברכה מורכבת וריקה ללא מים דבר העלול לגרום לה נזק.

במידה והטמפרטורה לא יורדת אל מתחת ל- 5° מעלות צלזיוס ואם מעוניינים להשאיר את הברכה בחוץ מלאה במים יש לנקוט בפעולות הבאות:

1. יש לנקות את מי הברכה כראוי, במידה והברכה מצויידת בשפה מתנפחת יש לוודא כי היא מנופחת כראוי.
2. יש להסיר את הסקימר במידה ומורכב או כל אביזר נוסף אחר המחוברים אל חלקי השרברבות של הברכה. יש לוודא כי כל החלקים שהוסרו יבש לפני האחסנה.
3. לאחר ניתוק המשאבה והצנרת מהברכה יש לפקוק את פתחי הברכה 488 ס"מ ומטה בעזרת הפקקים שסופקו עם הערכה, במידה והברכה גדולה מ 488 ס"מ יש לסגור את הברזים.
4. יש להסיר את הסולם ולאחסן אותו במקום יב לאחר הייבש שלו.
5. יש להוסיף כימיקלים על פי הנחיות איש הכימיקלים והוראות היצרן. לצורך תחזוקת המים בחורף. יש לשים לב הטיפול וכמות הכלור הנדרשת עלולים להשתנות בהתאם לתנאים הסביבתיים.
6. יש לכסות את הברכה בעזרת הכיסוי, חשוב מאוד הכיסוי של INTEX אינו משמש ככיסוי בטיחותי.
7. יש לנקות ולנקז את המשאבה, הצנרת וכל מכלולי המשאבה, מומלץ להצטיד במסננים נוספים לעונה הבאה. יש ליבש את המשאבה ומכלוליה ולאחסנה במקום סגור ויבש.

בטיחות מים כללית

פעילות מים הינה מהנה ובעלת תכונות ריפוי. עם זאת, היא כוללת סיכונים לפציעה ומוות. על מנת להקטין את הסיכון שלך לפציעה, קרא ופעל בהתאם לכל אזהרות והנחיות המוצר. עם זאת זכור כי אזהרות מוצר, הנחיות והוראות בטיחות כוללות סיכונים נפוצים של פעילויות מים, אך אינן כוללות את כל מקרי הסיכון והסכנות. לאמצעי הגנה נוספים, ראה את ההנחיות הבאות כמו גם הנחיות המובאות על ידי ארגוני בטיחות לאומיים מוכרים:

- דרוש פיקוח מתמיד.
- למד לשחות.
- ארגן זמן ללמוד כיצד לבצע החייאה ולספק עזרה ראשונה.
- הדרך כל אדם המשגיח על ילדיך בעניין האזהרות לגבי הבריכה ועל השימוש במתקני הגנה כגון דלתות נעולות, מחסומים וכו'.
- למד ילדים מה לעשות במקרה חרום.
- תמיד השתמש בהיגיון בריא ושיקול דעת בזמן הנאה מכל פעילות מים.
- השגח, השגח, השגח.

אחריות מוגבלת

כל מוצר Intex שברשותך מיוצרים מהחומרים האיכותיים ביותר וברמה המקצועית הגבוהה ביותר.

כל מוצרי Intex נבדקו ונמצאו תקינים לפני הוצאתם מהמפעל.

אם לאחר הקניה יתגלה גסם הנובע מיצור לקוי, אנא פנה למרכז השירות של Intex. השרות כפוף לתנאי השרות שנקבעו ע"י המפיץ.

ההתחייבות בתעודת אחריות זו, היא כלפי הרוכש המקורי בלבד ואינה ניתנת להעברה.

תוקפה של תעודה זו הוא ל-**שנה** מתאריך הקניה של המוצר. והיא התעודה מתייחסת ליריעה בלבד על התפרים בין חלקי הבריכה.

שמור את קבלת הקניה המקורית מצורפת לחוברת הדרכה זו כהוכחה לקניה. ללא הקבלה המקורית אין תוקף לאחריות.

האחריות על המוצר מוגבלת לתנאים המצוינים בתעודת אחריות זו בלבד, ובשום מקרה לא ישאו Intex או מי מסוכניה באחריות משפטית או אחרת לנזק או נכות שיגרם באופן ישיר או עקיף לקונה או לכל צד אחר.

אחריות זו חלה רק על החלקים והרכיבים שמוכרת Intex.

פתיל הזינה אינו ניתן להחלפה. אם הפתיל ניזוק יש להשליך את המכשיר כגרוטאה.

לפי ת"י 900 סעיף 7.12.5.

העלויות הכרוכות באובדן מי בריכה ובנזקים מהכימיקלים והמים אינן תחת האחריות המוצהרת בתעודה זו. פציעה, נזק לרכוש או לאדם אינן תחת האחריות.

עלות משלוח המוצר והחזרתו ללקוח ע"ח הלקוח בלבד.

במידה והמוצר הפגום בתחום זמן האחריות, יתוקן או יוחלף לאותו המוצר לפי שיקולי הספק.

יש לשים לב:

- תעודת האחריות אינה בתוקף במקרים הבאים:
- על נזקים (כגון נקבים) לכל מוצר מתנפח (כגון: טבעת עליונה), שייגרמו כתוצאה מרשלנות, שימוש לא ראוי, חוסר זהירות, שחיקה או בלאי טבעיים, או כוח חיכוני (כלבים וחתולים וכו').
 - חלודה שנוצרה כתוצאה מהרכבה לא נכונה ואו שימוש בכימיקאליים שלא על פי ההנחיות.
 - על שימוש במשאבת סינון שהופעלה ללא מים בתוכה ונגרם לה נזק (נשרפה, נשחקה וכו').
 - החברה לא תישא בנזקים שנגרמו עקב רשלנות זו.
 - על שימוש לא ראוי במשאבת הסינון, הפעלה חריגה, הזנחה, תאונה, הפעלה לא נכונה, הפעלתה במתח או זרם שאינם תואמים את הוראות ההפעלה.
 - אם יגרם למוצר וחלקיו נזק בשל נסיבות שאינן בשליטתה של Intex, שבר שנגרם כתוצאה מנפילה, בלאי רגיל, נזקים כתוצאה מחשיפה לאש, הצפה, קיפאון, גשם, גורמים חיכוניים וסביבתיים אחרים, ועוד.
 - במידה ובוצעו שינוי, תיקון או פירוק על ידי מי שאינו איש צוות מרכז שירות של Intex.
 - לשאלות בעניין השירות ולהזמנת חלקי חילוף, פנה לסוכן Intex באזורך או בקר באתר www.intextrading.com כדי לקבל תשובות לשאלות נפוצות.
 - מומלץ לנפח את המוצר ולחכות 24 שעות לפני השימוש. לא ניתן להחזיר/להחליף מוצר שבא במגע עם מים.